

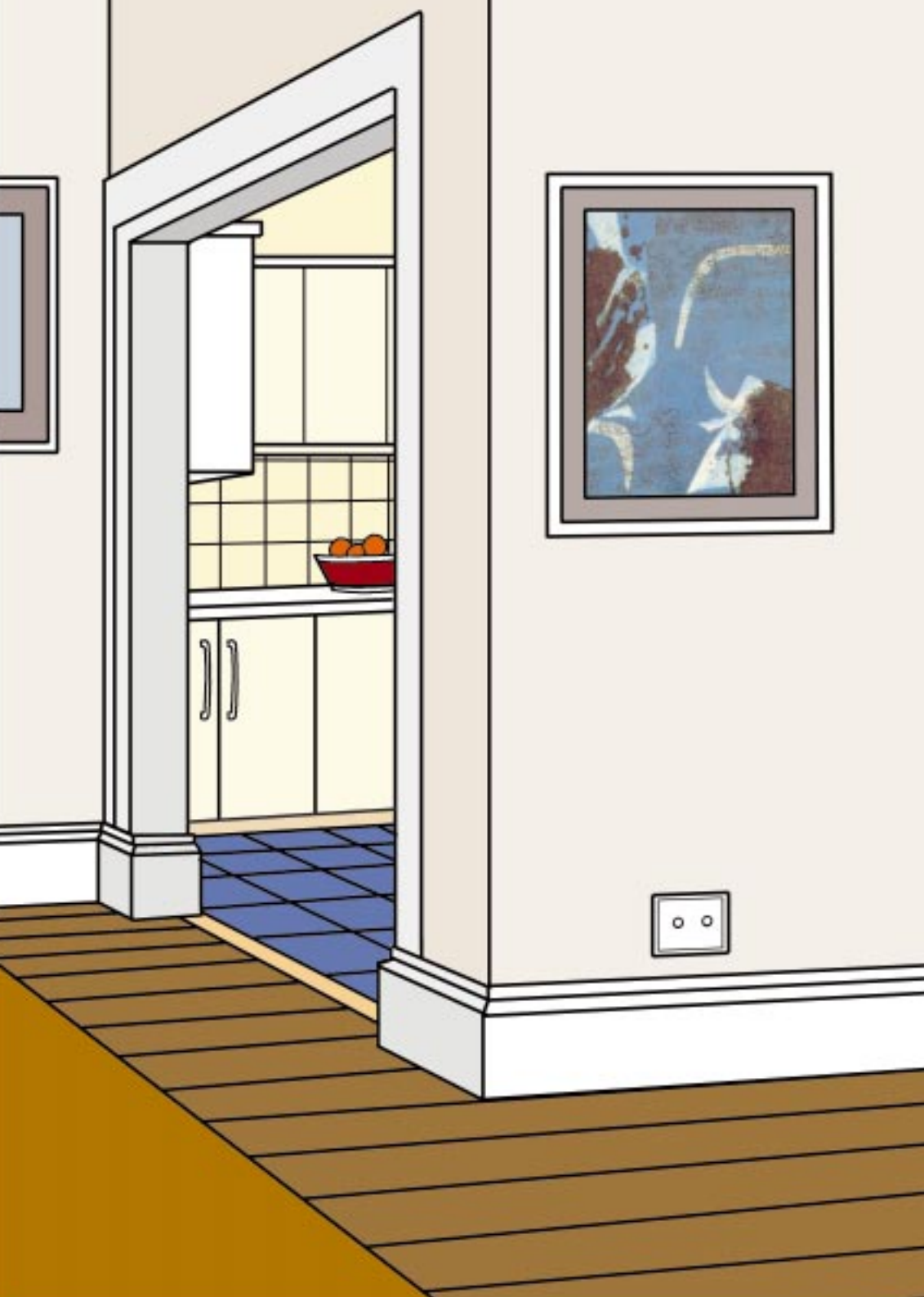

MANUAL DEL USUARIO

Conozca a fondo las ventajas





BIENVENIDO A SU NUEVA CASA, BIENVENIDO A PLADUR®

Nuestra más sincera enhorabuena, porque entra por primera vez en su vivienda. Atrás, queda un gran esfuerzo que merece al final la satisfacción de poder, ¡por fin!, realizar y disfrutar de todos esos proyectos, que con seguridad se ha planteado durante el tiempo (interminable, seguro) de espera.

Bienvenido, porque a partir de ahora usted ya forma parte de ese innumerable grupo de españoles y europeos que poseen una vivienda **PLADUR®**, es decir, una vivienda mejor, con el máximo confort y pensada para que usted y los suyos vivan dentro de un ambiente aislado térmica y acústicamente, un ambiente acogedor, como usted se merece.

Queremos que nos conozca bien, que conozca **PLADUR®** a fondo y por eso tiene en sus manos este pequeño manual, donde le vamos a hablar de nosotros y de los que, desde hoy, ya son sus Paredes y Techos, además de darle unas orientaciones y sugerencias para que su convivencia con **PLADUR®**, con nosotros, sea fructífera y duradera.

Como elemento de construcción, **PLADUR®** ofrece grandes ventajas en relación con los sistemas convencionales, pero también presenta características muy diferentes. Por ello, le sugerimos que lea este pequeño manual cuando lo reciba y lo consulte cada vez que tenga que realizar trabajos que afecten a las Paredes o al Techo de su vivienda.

Y por último, no le extrañe, ni se moleste, si casi siempre nos ve de espaldas... nuestra especialidad es trabajar de cara a la pared...

¡Enhorabuena y bienvenidos!

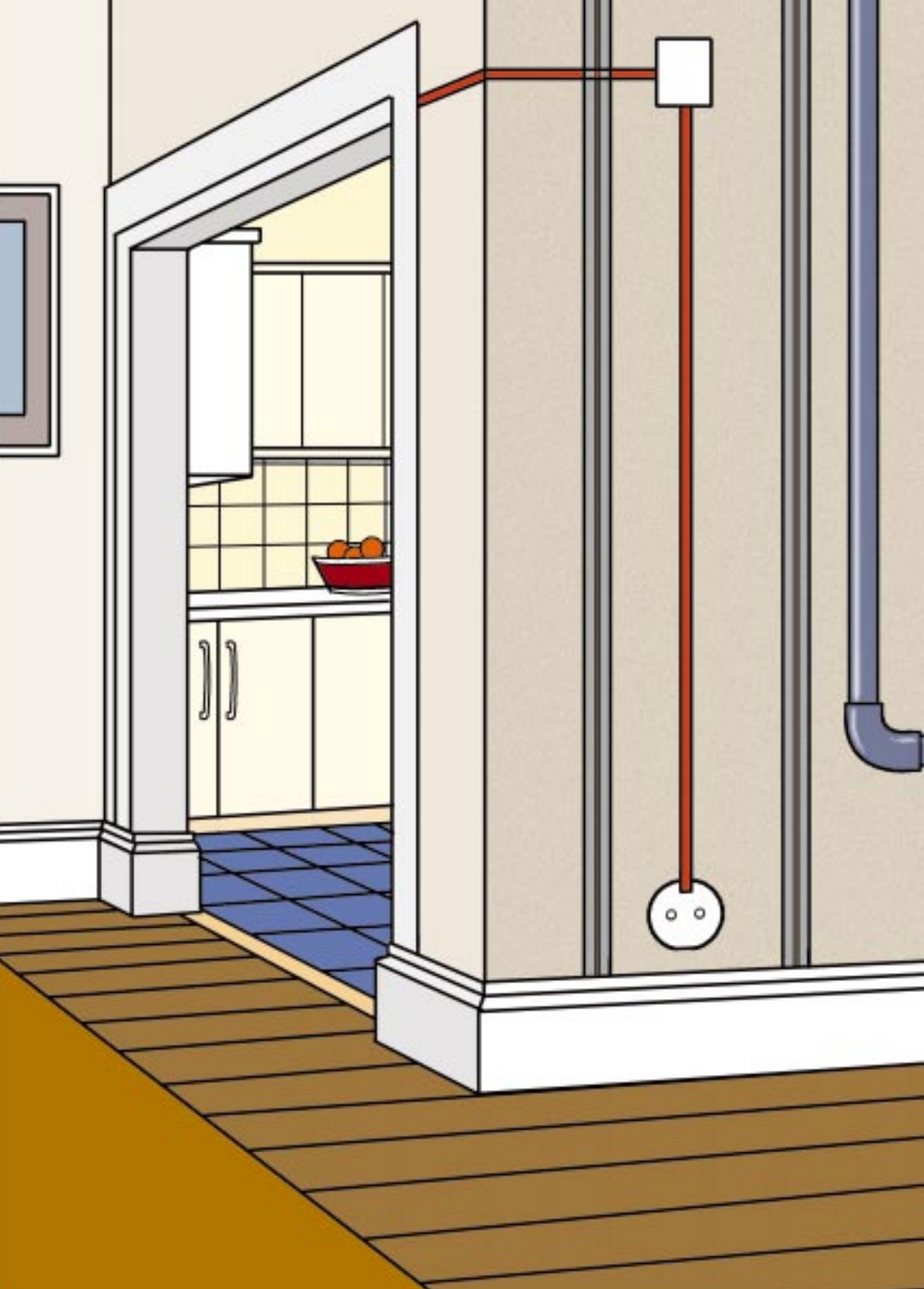

CONOZCA PLADUR® DE PUERTAS ADENTRO

PLADUR® es una Placa de Yeso Laminado, compuesta por un alma de yeso recubierta por dos capas de celulosa especial multihoja, que se presenta en forma de tableros de diferentes espesores. Es un material agradable al tacto, cálido, no inflamable, que se puede cortar, atornillar, taladrar, clavar, pegar y decorar con gran facilidad y que, además, es resistente a los golpes y al fuego, aislante térmico y acústico y regulador de humedad.

Pero PLADUR®, es más.

PLADUR®, es un conjunto de Materiales y Sistemas especialmente diseñados para Albañilería interior, con los que se han construido en España desde hace ya más de 20 años, más de 250.000 viviendas y cientos de edificios para oficinas, hospitales, hoteles, centros culturales y de ocio, deportivos, cines, discotecas, etc.

PLADUR®, que nació en 1890 en EE.UU. para convivir íntimamente con la madera, protegerla contra el fuego y rodearla de esa calidez característica que como yeso que es, otorga a los ambientes donde se ubica, se convirtió sin embargo en muy poco tiempo, y gracias a sus características, en un material básico de construcción de uso diversificado y mayoritario en los países más desarrollados del mundo.

PLADUR®, líder en el Mercado Ibérico.

PLADUR®, además, es líder en placa de yeso en el Mercado Ibérico: líder en *experiencia*, ya que lleva casi 20 años con

producción propia en España, manteniendo una línea de actualización constante; líder en *instalación*, con más de 100 millones de m² de Sistemas instalados; y líder en *Servicio*, con una importante Red Comercial propia integrada por 15 Delegaciones y cientos de Distribuidores e Instaladores Oficiales, repartidos estratégicamente por toda la Península e Islas y siempre dispuestos, todos, a dar solución inmediata a cualquier consulta, suministro o instalación.

PLADUR® ofrece todas las garantías.

La placa **PLADUR®**, está fabricada según norma UNE y garantiza su calidad con el sello  de AENOR, organismo del Ministerio de Fomento español, y con otros sellos y homologaciones de Calidad tanto nacionales como extranjeros. Los Sistemas Constructivos **PLADUR®**, han sido y están siendo continuamente ensayados y analizados en diversos laboratorios oficiales españoles, contando con un amplísimo banco de ensayos de todo tipo (Acústica, Fuego, Anclajes...).

PLADUR®, está fabricado por **Yesos Ibéricos**, empresa perteneciente al **Grupo Uralita**, que es propietaria de la marca y responsable de la producción y del suministro de los productos para los Sistemas **PLADUR®** y que está en posesión del Sello de Empresa Registrada ER-AENOR.



¿CÓMO ES UNA CASA PLADUR[®]?

Cómoda, confortable, protegida del calor y el frío, aislada de ruidos, con Paredes y Techos interiores, planos y cálidos que regulan la humedad y la temperatura de las habitaciones y que, seguro, le ayudarán a crear su propio ambiente, agradable y humano... su hogar.

En una casa PLADUR[®] se pueden realizar todos los tipos de Paredes y Techos necesarios para su construcción.

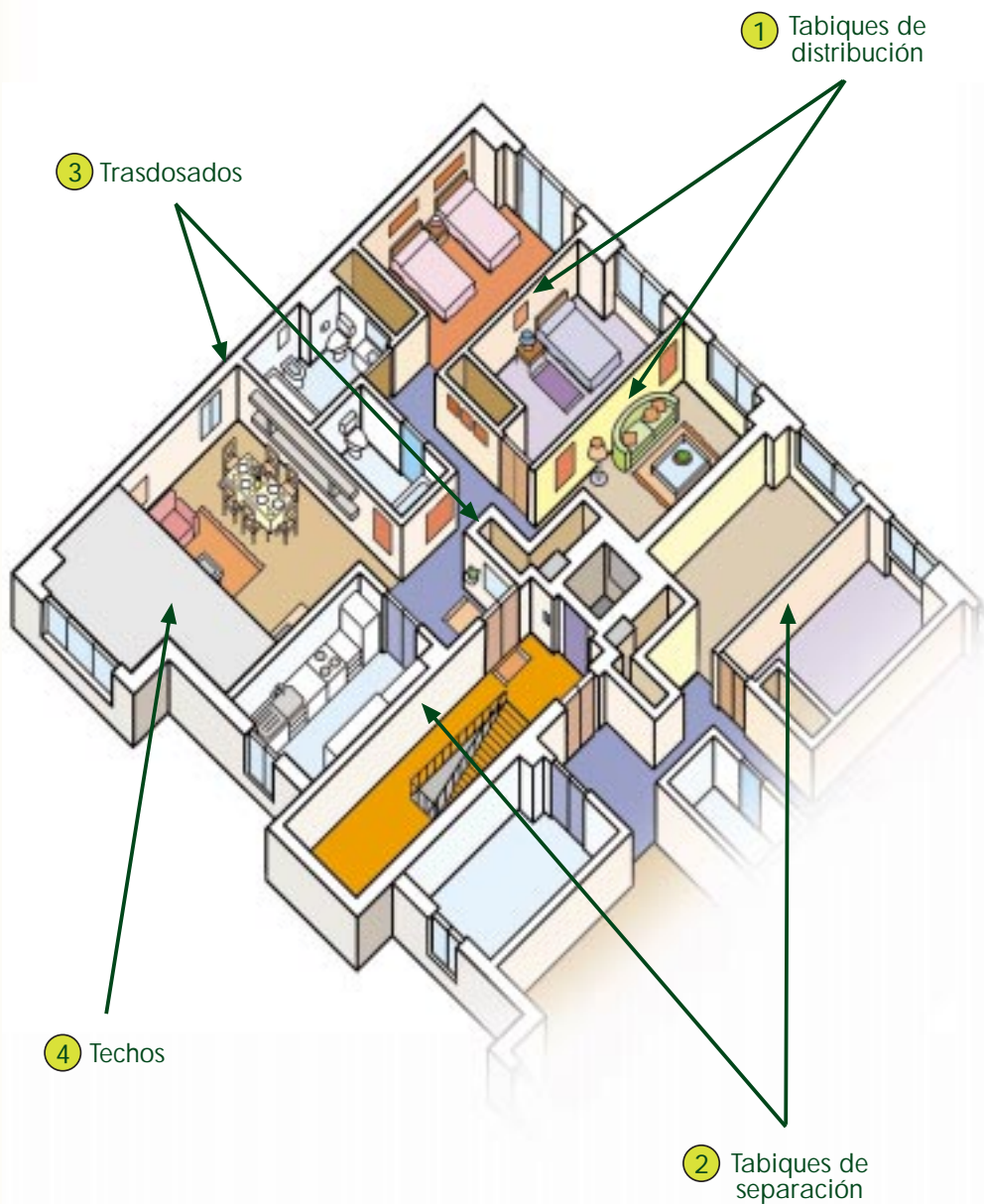

¿CÓMO SON LOS SISTEMAS PLADUR®?

Por sus especiales características, los
Sistemas PLADUR® deben ser tratados
de forma distinta al resto de sistemas
existentes en el mercado.

Sólo así, usted disfrutará de sus
grandes ventajas.

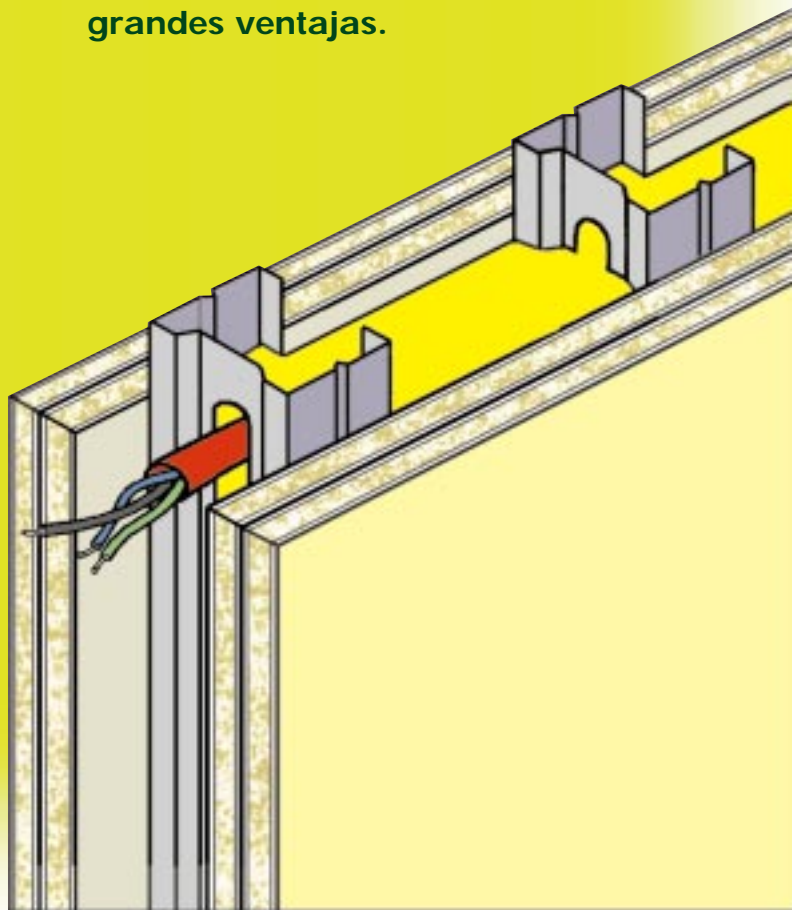



Por supuesto, en su vivienda se pueden realizar todos los trabajos habituales de decoración y mantenimiento. Pero es necesario conocer algunos datos técnicos de PLADUR® para poder realizar estas tareas de forma adecuada y sin producir daños a las Paredes y Techos. Antes de colocar un taco para colgar un cuadro, vamos a conocer por dentro los diferentes tipos de tabiques y paramentos PLADUR®.

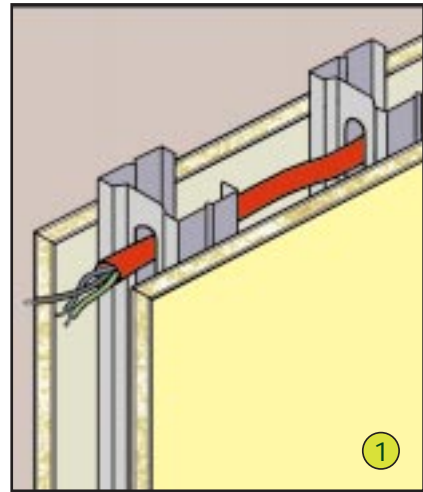

TABIQUES DE DISTRIBUCIÓN

Son los que separan unas habitaciones de otras dentro de su propia vivienda.

Por lo general, están constituidos por una estructura resistente de acero protegida contra la oxidación, sobre la que se atornillan a cada cara una o más placas PLADUR® de diferentes espesores. Las distintas instalaciones necesarias para su vivienda recorren el interior del alma de la estructura, incorporándose en ella durante el montaje del tabique sin tener que haber realizado ningún tipo de rozas y, por tanto, sin debilitar el Tabique. Su interior puede llevar también incorporado material aislante, para reforzar, si fuera necesario, sus características de aislamiento contra el ruido.

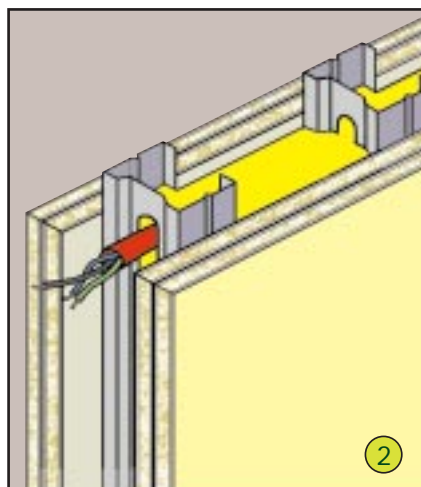

TABIQUES DE SEPARACIÓN

De una manera general, se denominan así a los Tabiques que separan su vivienda de la de al lado o de las zonas comunes del edificio, como rellanos, escaleras, portales, pasillos de distribución, etc.

Están constituidos por una o dos estructuras resistentes de acero, sobre las que se atornillan dos o más placas **PLADUR®** de diferentes espesores. Al igual que en los tabiques de distribución, las instalaciones recorren el interior del alma, que por lo general, lleva incorporado material aislante.

También pueden encontrarse soluciones mixtas, compuestas por un tabique de ladrillo y, a cada lado de él, una unidad **PLADUR®**.

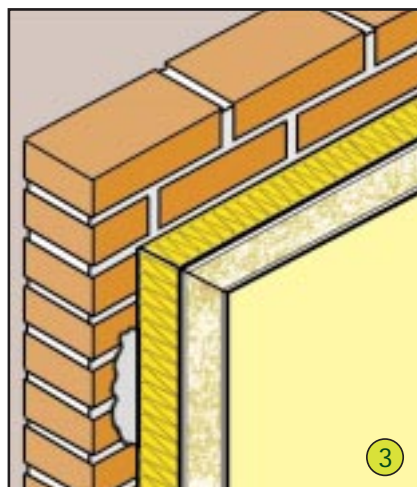

TRASDOSADO DIRECTO

Se denomina trasdosado al revestimiento de cualquier tipo de muro que pueda existir en su vivienda, ya sea interior o de fachada.

Los dos tipos más comúnmente utilizados en la construcción de viviendas, son: el *Trasdosado Directo* y el *Trasdosado Autoportante*.

El **Trasdosado Directo** corresponde a la unidad constructiva realizada, “pegando” directamente al muro o pilares una placa **PLADUR®**, que en caso de fachadas lleva incorporado material aislante para otorgarle las características térmicas precisas e impedir por tanto la salida o entrada del calor.

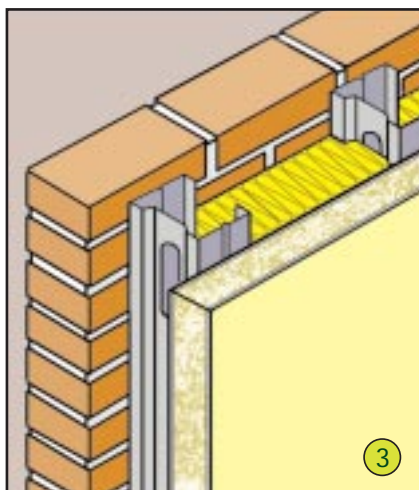

TRASDOSADO AUTOPORTANTE

El Trasdoso Autoportante está constituido por una estructura resistente de acero protegida contra la oxidación, sobre la que se atornilla, por la cara de la vivienda, una o más placas **PLADUR**[®] de diferentes espesores. En los muros de fachadas lleva incorporado en su interior material aislante.

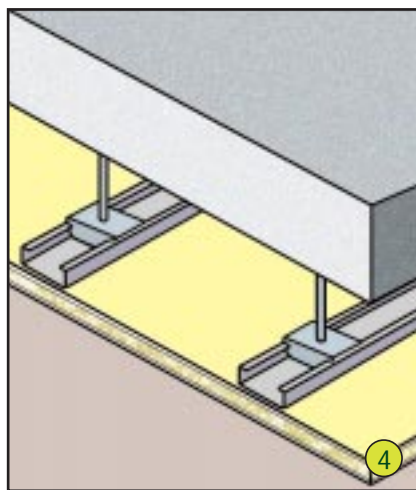

TECHOS

Los Techos suspendidos **PLADUR**[®], están constituidos por una estructura portante de perfiles resistentes de acero debidamente colgada del forjado del edificio y, sobre la cual, se atornilla la o las placas **PLADUR**[®]. Al igual que todas las unidades **PLADUR**[®], sus paramentos están terminados de una manera lisa y continua a base de un tratamiento especial en sus juntas y tornillos.

ANTES DE COLGAR OBJETOS, ESTUDIE LA CARGA

Los Sistemas PLADUR® ofrecen muchas ventajas.

Entre ellas, la facilidad, rapidez y limpieza con las que pueden instalarse, sobre su superficie, los anclajes necesarios para fijar objetos o cargas para decoración u otros usos. La facilidad y fiabilidad de estas operaciones le resultará sorprendente. Primero, analicemos los elementos que deseamos instalar, en función de su peso, uso y volumen.





TIPOS DE CARGAS POR PESO



Cargas ligeras, de hasta 15 kilogramos, como cuadros, apliques, adornos, etc.



Cargas medias, de hasta 30 kilogramos, como pequeñas estanterías o baldas, espejos grandes, percheros, toalleros o pequeños armarios.

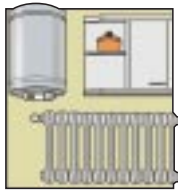

Cargas pesadas, de más de 30 kilogramos, como termos, radiadores o muebles colgados.

TIPOS DE CARGAS POR USO



Elementos fijos: son los que, una vez colgados, no van a sufrir manipulaciones, como cuadros, adornos, espejos, lámparas...



Elementos móviles, son, al contrario que los fijos, los que van a soportar, posteriormente, esfuerzos incluso, a veces, muy severos: percheros, toalleros, portarrollos, armarios colgados, baldas...

TIPOS DE CARGAS POR VOLUMEN

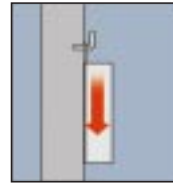

Los objetos que van pegados a la pared sin sobresalir excesivamente de ella, transmiten a los paramentos una carga **rasante**, es decir, someten a la pared a una presión hacia abajo.

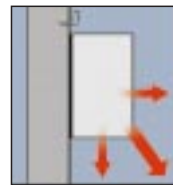

Los que tienen cierto volumen o sobresalen, transmiten una carga **excéntrica**, que además de someter a la pared a una presión hacia abajo, tiran de la pared hacia fuera.

MANOS A LA OBRA

Una vez estudiado el objeto a colgar, debe seguir estos pasos. En primer lugar, analizar los paramentos. Después, practicar el agujero e instalar el taco.





MIDIENDO EL GROSOR

Quizás el promotor de su casa ya le ha proporcionado información sobre los tipos de paredes **PLADUR®** que tiene su vivienda. Esto es importante porque le permitirá conocer el espesor de placa que desea taladrar, y elegir el tipo de taco apropiado. En caso contrario, puede utilizar estos trucos:

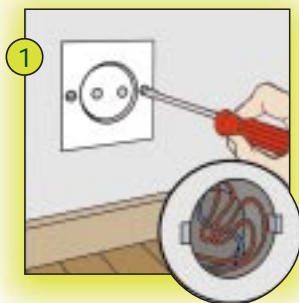

1. Retire el embellecedor de un enchufe o interruptor. Compruebe si éste tiene unos tornillos de montaje. Si es así, retire ligeramente la caja con cuidado y compruebe el grosor del paramento. Si la caja no tiene estos tornillos es porque ha sido recibida con pasta y con este truco será difícil que lo pueda comprobar.

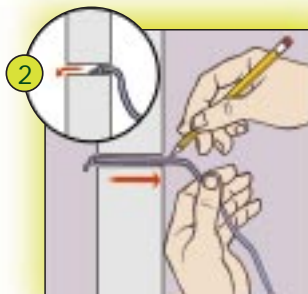

2. En el lugar donde vaya a instalar un taco o una fijación, realice un agujero con la broca más fina que tenga. Introduzca un alambre fino con un nudo realizado en su extremo. Cuando vea que el alambre no opone resistencia a la entrada, tire suavemente hacia fuera hasta notar cómo el nudo toca con la parte trasera de la placa, y marque el alambre a nivel del paramento visto. Tire fuertemente de él hasta sacarlo del todo y mida en el alambre el espesor de la placa.

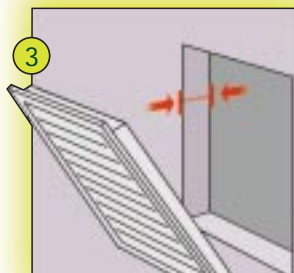

3. En el caso de los cuartos de baño, los conductos de ventilación van siempre cubiertos por una rejilla. Retírela y mida en el hueco el espesor del paramento.



PARA UN TALADRO PERFECTO

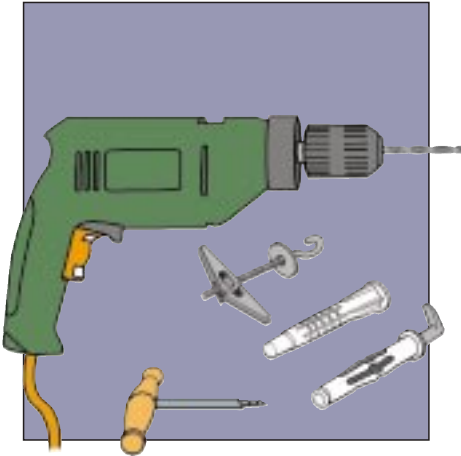

Realice las perforaciones para instalar los tacos con una taladradora eléctrica, utilizando brocas de acero rápido. Elija una broca del mismo diámetro que el taco a instalar. En caso de duda, siempre es preferible realizar una perforación algo más

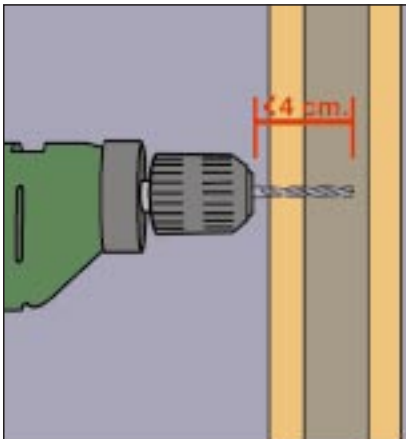

estrecha que el taco.

Las brocas deben tener menos de cuatro centímetros de longitud útil. Si utiliza alguna más larga, esté muy atento para no superar nunca esta distancia. Para colocar tacos muy pequeños de plástico, puede utilizar pequeños berbiquís manuales.

Nunca intente hacer perforaciones sin broca ni taladradora –por ejemplo, utilizando un destornillador u otro elemento punzante– ya que se producirían taladros deformados, en donde los tacos no podrían adaptarse correctamente.



ELIJA EL ANCLAJE ADECUADO

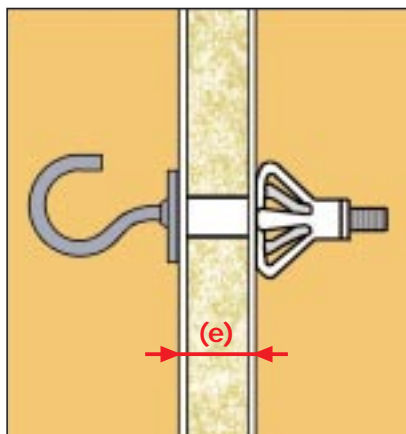

En el momento de elegir los tacos o anclajes más apropiados, piense en el espesor de las placas que va a taladrar. El cuello liso que suelen tener los tacos deberá ser aproximadamente igual al espesor de las placas (e). No utilice tacos de gran diámetro para cargas pequeñas. Pregúntele al profesional que se los suministra. Piense que a veces, con un simple alfiler o un clavo colocado inclinado es suficiente. Las cajas contenedores

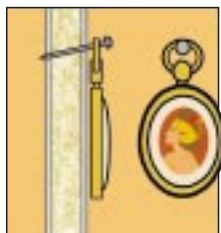

de los anclajes suelen traer instrucciones de uso. Ellas le darán más datos para elegir

el taco adecuado.

El tipo y tamaño del taco depende de la pared y del tipo de carga. Para elegir los más idóneos, por favor, siga las instrucciones de los tres capítulos siguientes.

ANCLAJES PARA CARGAS RASANTES EN TABIQUES Y TRASDOSADOS

**Recuerde que consideramos cargas rasantes
a los objetos que no sobresalen
excesivamente de la pared y que, por ello,
sólo ejercen sobre ella una tensión
hacia abajo.** *(Ver página 6).*

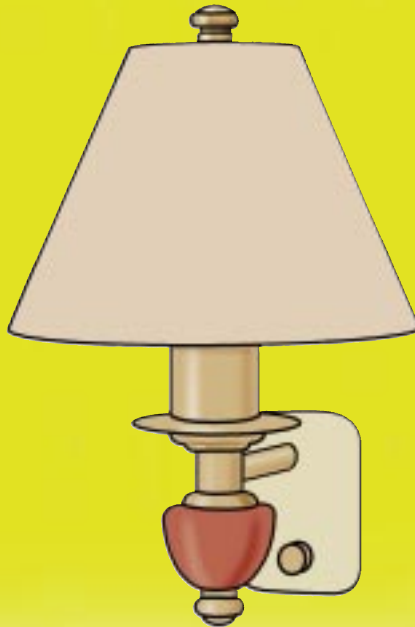



1. CARGAS PUNTUALES Y LIGERAS (Hasta 15 Kg por punto).

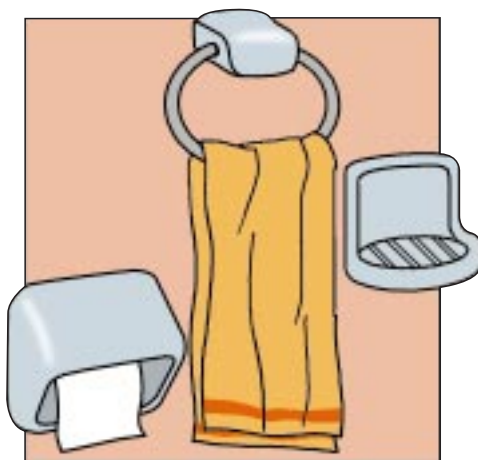
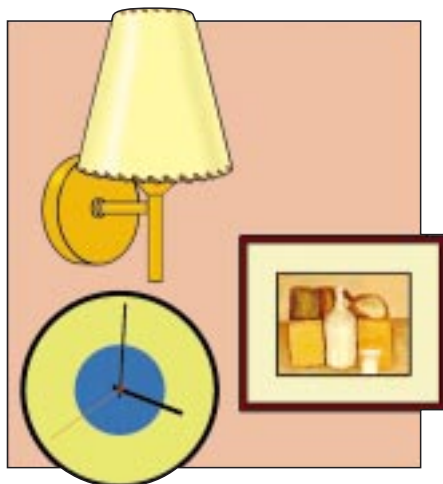

Elementos fijos –cuadros, espejos ligeros, portarretratos o adornos–. Instálelos directamente en la placa mediante:

- **Cuelga cuadros o ganchos tipo X.** (Máximo 5 kilogramos por punto de fijación) *(ver pág. 19 fig. a).*
- **Clavijas de plástico normales** *(ver pág. 19 fig. c).*
- **Clavijas de plástico tipo tulipa.** (Máximo, 5 kilogramos por punto de fijación) *(ver pág. 19 fig. b).*
- **Clavijas autoperforantes** (Para placas con un grosor igual o superior a los 19 milímetros y paramentos compuestos por dos o más placas) *(ver pág. 19 fig. i).*

Elementos móviles –percheros ligeros, toalleros, portarrollos–. Instálenlos directamente en las placas mediante:

- **Tacos metálicos tipo paraguas** de tamaño pequeño o mediano *(ver pág. 19 fig. d).*
- **Tacos de plástico replegables o de apertura** (tipo nudo o abrazadera) *(ver pág. 19 fig. e y f).*



2. CARGAS MEDIAS PUNTUALES (Hasta 30 Kg por punto).

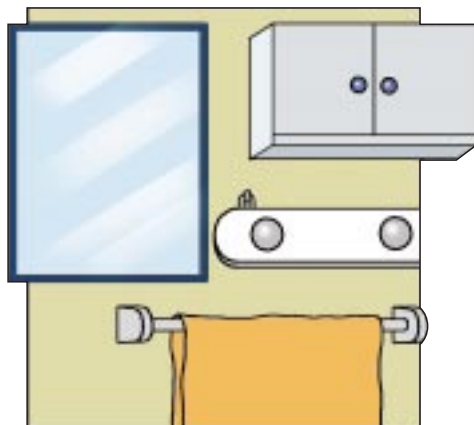

Recuerde que hemos denominado cargas medias a las pequeñas estanterías, vitrinas, lámparas de pared pesadas, grandes cuadros, espejos pesados, cortineros pesados, etc.

Tanto si son cargas fijas como móviles, puede anclarlas directamente a las propias placas, pero siempre con tacos tipo paraguas, replegables, abrazadera, báscula, vuelco u otro modelo similar, de tamaño mediano o grande (ver *pág. 19, fig. d, e, f, g y h*). Deje una separación mínima entre cada punto de anclaje de unos 40 centímetros (*fig. 1*). Los muebles ligeros y las pequeñas estanterías que sobresalgan de la pared más de 25 centímetros, deberán ser consideradas como cargas excéntricas.

3. CARGAS PESADAS PUNTUALES (Más de 30 Kg por punto).

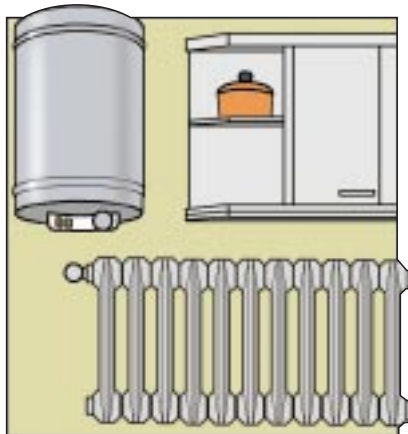

En este apartado nos referimos a algunos termos de poco volumen, radiadores, estanterías estrechas pero pesadas, etc.

Por lo general, la instalación de estos elementos ya ha sido prevista durante el montaje de **PLADUR®** y para ello se han colocado, dentro de los tabiques, los refuerzos necesarios.

En caso de que fuera necesario incluir un nuevo elemento no previsto anteriormente, consulte el apartado "Incorporando un refuerzo" en las páginas números 12 y 13.

4. CARGAS RASANTES CONTINUAS

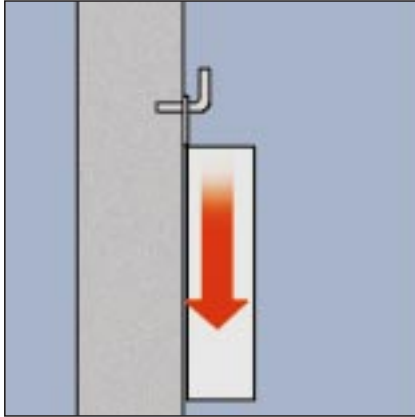
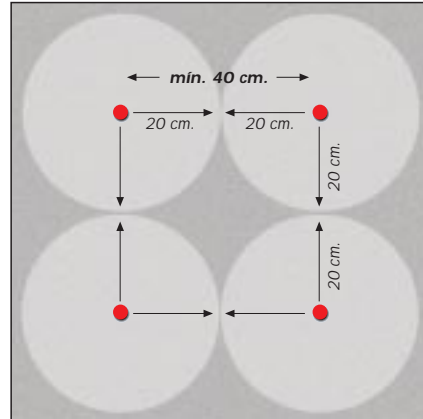
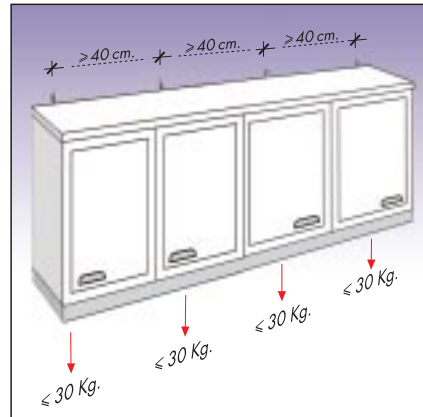

Fig. 1: separación mínima entre anclajes.



Para tipos de cargas como percheros de gran longitud, galerías para cuadros, molduras pesadas, grandes cuadros o murales, etc., se tratarán y tomarán las mismas precauciones que con las cargas puntuales. Una vez que conozcamos el peso del elemento, se repartirá su carga en tantos anclajes como fueran necesarios (fig. 2), de tal manera que no sobrepasen los 30 kilogramos por punto que se fijó anteriormente y que cada punto de anclaje esté separado, al menos, 40 centímetros (fig. 1 en esta pág.). Elija el taco apropiado según, el tipo de carga (fija o móvil) tal y como se ha indicado para las cargas puntuales.

Fig. 2: reparto de la carga.



ANCLAJES PARA CARGAS EXCÉNTRICAS EN TABIQUES Y TRASDOSADOS

Las cargas excéntricas son aquellas que, por sobresalir excesivamente de la pared o por su elevado volumen, someten a la pared a una tensión hacia abajo y hacia afuera.

(Ver página 6).





CARGAS EXCÉNTRICAS LIGERAS

(Hasta 75 Kg/ml)

Las cargas excéntricas generalmente continuas, son las originadas por elementos de gran volumen, cuyo centro de gravedad está muy alejado de la pared. Así ocurre con los armarios de cocina, estanterías de baldas muy anchas, etc. Como hemos visto antes, tiran hacia fuera de la pared porque actúan como un brazo de palanca. En este apartado nos estamos refiriendo solamente a muebles que sobresalgan de la pared un máximo de 60 centímetros. Si el fondo supera esta medida, deberán tomarse otras precauciones adicionales. Por favor, consulte a los

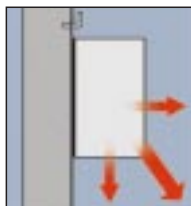

Servicios Técnicos **PLADUR®**.

Para colgar estos elementos, siga los siguientes consejos:

1. Realice siempre los anclajes con tacos de los modelos paraguas, replegables, abrazadera, báscula, etc. (ver pág. 19 fig. d, e, y f). Puede instalarlas directamente sobre la placa.
2. Cada anclaje debe soportar un máximo de 25 kilogramos.
3. Cada carga debe fijarse con un mínimo de dos anclajes.
4. En el cuadro siguiente puede comprobar el número de anclajes recomendados en función del peso y la profundidad de la carga.

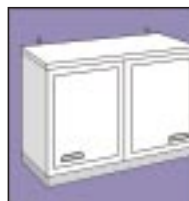

NÚMERO DE ANCLAJES RECOMENDADOS SEGÚN PESO Y PROFUNDIDAD

PESO MÁXIMO DEL MUEBLE O BALDA POR METRO LINEAL	PROFUNDIDAD DEL MUEBLE O BALDA			
	30 cm	40 cm	50 cm	60 cm
60 Kg	3	X	X	X
50 Kg	3	3	X	X
40 Kg	2	2	2	X
30 Kg	2	2	2	2

X = Se desaconseja la instalación de un mueble o balda de estas características por exigir a la pared **PLADUR®** un esfuerzo excesivo. En caso de realizarse, es imprescindible reforzar la pared de **PLADUR®** como se indica en la siguiente página.



CARGAS MEDIAS Y PESADAS

(Más de 75 Kg/m²)

Deberán anclarse a la perfilaría de los tabiques o reforzar con elementos resistentes. Le recomendamos que consulte a los Servicios Técnicos **PLADUR**[®].

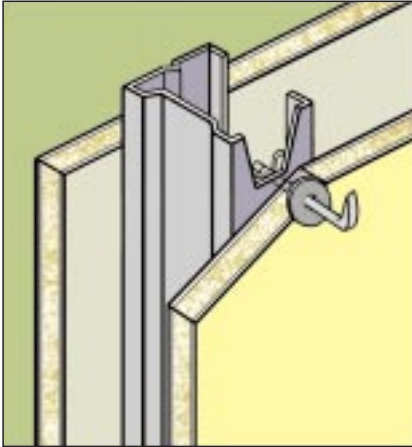

Tal y como hemos comentado, para estos tipos de cargas suele instalarse un refuerzo en el interior del tabique durante el montaje **PLADUR**[®]. En caso de que fuera necesario colocar nuevos refuerzos, es preferible que cuente con la asesoría de un instalador especializado. Pero también puede seguir estos pasos:

¿Cómo anclar cargas medias o pesadas en paredes de fachadas?

En caso de unidades **PLADUR**[®] "pegadas" directamente al muro (llamadas Trasdosado Directo), puede actuar de estas dos formas:

Anclaje Directo.

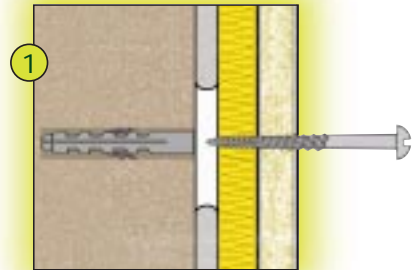

Realice un taladro hasta perforar el muro y coloque en él un taco con un tornillo lo suficientemente largo como para expandir el taco.

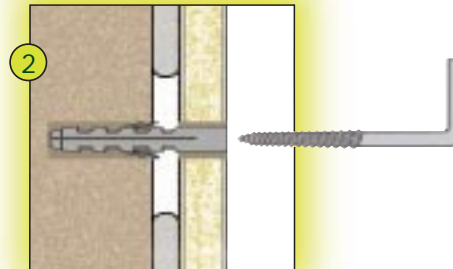

También puede colocar un taco de plástico o metálico de más de cuatro o cinco centímetros del espesor total del trasdosado **PLADUR**[®].

Incorporando un refuerzo sobre fachadas.

Cuando necesite incorporar un refuerzo en una placa **PLADUR**® de fachada, siga las instrucciones de las viñetas adjuntas.

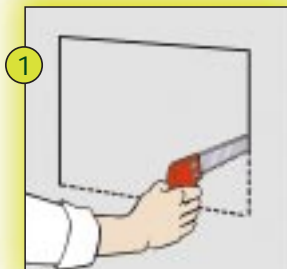

Con ayuda de una sierra de punta o de calar, abra una apertura en la pared de **PLADUR**®, de tamaño suficiente para colocar un taco o un listón de madera.

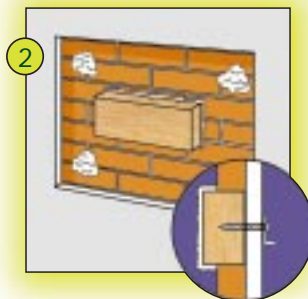

Recíbalo al muro o incorpórelo dentro de él. Ahora, ya puede fijar la misma placa que cortó, atornillándola al taco de madera y colocando cuatro "pegotes" de Pasta de Agarre o Multiuso en las cuatro esquinas.

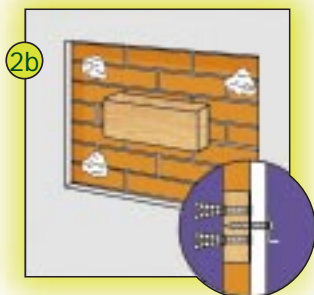

Otra solución alternativa: si no desea recibir el taco de madera, sujételo al muro con tacos apropiados y coloque la placa original, como se ha indicado en el caso anterior.

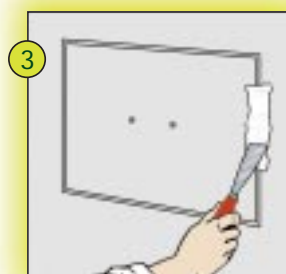

Emplastezca las juntas producidas y los tornillos, utilizando Cinta de refuerzo y Pasta Multiuso **PLADUR**®.



¿Cómo anclar cargas medias o pesadas en paredes de tabiques?

También puede actuar aquí de dos maneras:

Anclaje Directo.

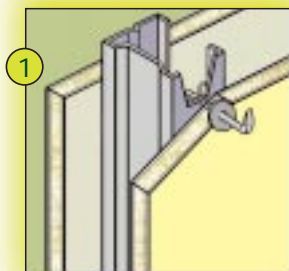

Localice los perfiles verticales del tabique y realice el anclaje directamente sobre ellos, mediante tacos tipo paraguas o similar.

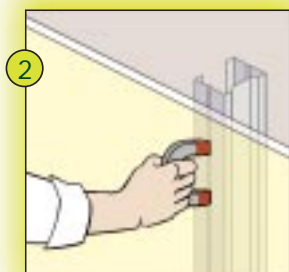

La localización de los Montantes podrá realizarla con un pequeño imán o algún elemento "buscametales" (no son muy caros y se encuentran fácilmente en ferreterías).

Incorporando un refuerzo sobre tabiques.

Proceda como en las ilustraciones adjuntas.

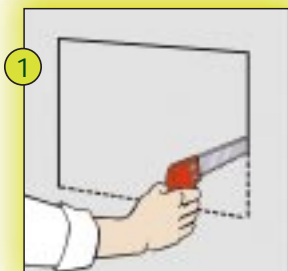

Con ayuda de una sierra de calar abra una apertura en la pared **PLADUR®** que vaya del eje de un perfil vertical hasta el eje del siguiente.

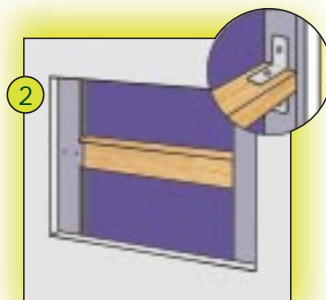

Encaje y atornille un refuerzo de madera entre ambos perfiles (un extremo podrá encajarlo y el otro podrá anclarlo) . Compruebe que el refuerzo queda firmemente sujeto a ellos.

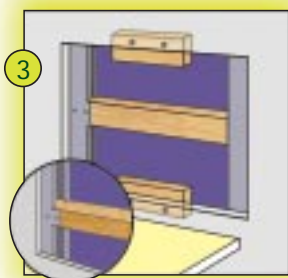

Coloque en las partes superior e inferior del hueco unas piezas de madera, atornillándolas a las placas.

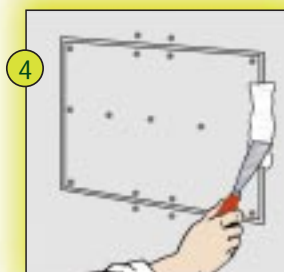

Vuelva a colocar la misma placa que cortó al principio y atorníllela a las piezas de madera y a los Montantes. Posteriormente, emplazteca las juntas y los tornillos utilizando Cinta de Refuerzo y Pasta Multiuso **PLADUR®**.

CARGAS EN TECHOS

**En todos los casos deberán utilizarse anclajes
o tacos de tipo vuelco, balancín, resorte o
paraguas de tamaño grande.**

(dibujos y modelos en pág. 20)





CARGAS HASTA 3 Kg

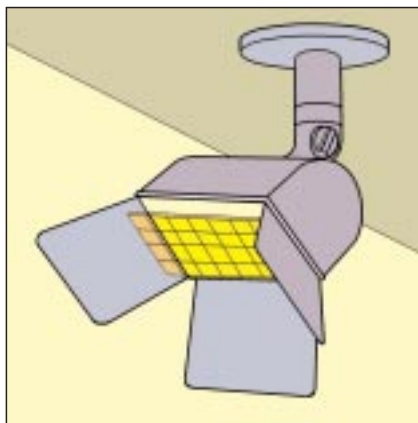

Instálelos colgados de la propia placa, utilizando los tacos antes mencionados (ver pág. 19 figs. d, g y h). Los anclajes deberán ir separados al menos 40 cm entre ellos (ver fig. 1 pág. 10).

CARGAS DE 3 A 10 Kg

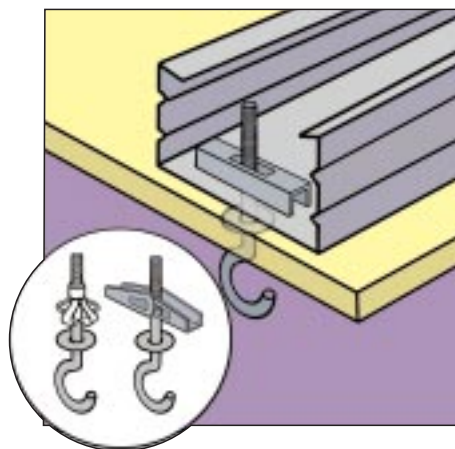

Debe anclarlas a los perfiles metálicos que recorren el interior de los techos

PLADUR®. La separación de anclajes en una misma línea de perfil será de al menos 1,20 m. Utilice tacos iguales a los indicados anteriormente (ver pág. 19 figs. d, g y h).

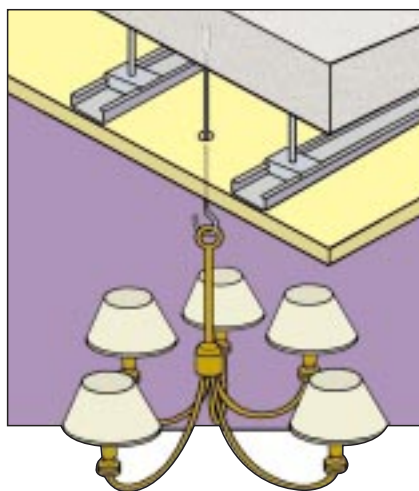
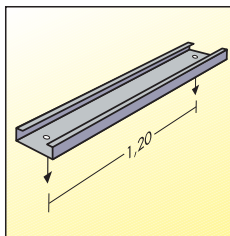

CARGAS SUPERIORES A 10 Kg

Estas cargas deberán ir ancladas al forjado del edificio.

Ahora que ya hemos visto qué tacos tenemos que utilizar y todas las medidas a tomar, le recomendamos, de nuevo, que consulte las páginas 19 a 20 para reconocerlos más fácilmente.

DECORANDO SUS PAREDES PLADUR®

**Pintar, empapelar o alicatar sus paredes
PLADUR® le resultará más sencillo y más
vistoso que en las paredes
convencionales. Haga la prueba.**





CON PINTURA



Para pintar sus paredes **PLADUR**[®], actúe exactamente igual que sobre cualquier otro tipo de paredes o techos. Es recomendable imprimir previamente la superficie. Así, el paramento tendrá la misma textura en toda su superficie y le permitirá un mejor acabado. Además, le facilitará las labores posteriores de mantenimiento.

En caso de que la superficie **PLADUR**[®] ya esté pintada y desee renovar o cambiar la pintura, actúe de la siguiente forma: si la pintura existente es temple liso, picado o gotelet, debe humedecer ligeramente la superficie con una brocha y agua limpia. A continuación, levante cuidadosamente con una espátula la pintura antigua. Deje secar la

superficie. Emplastezca los pequeños deterioros que se hayan podido producir. Deje secar y lije ligeramente la superficie. Aplique una mano de imprimación. A continuación ya puede volver a pintar o decorar. Cuando la pintura a renovar es plástica, esmalte sintético o al aceite, debe levantarla tan sólo en las zonas donde se encuentre suelta o forme bolsas. Emplastezca las zonas dañadas, lije y aplique una capa de imprimación antes de extender la nueva pintura.

Recuerde que para obtener un buen acabado, debe aplicar al menos dos manos de pintura, cuidando de aplicar la segunda mano de forma perpendicular a la primera.



CON PAPEL PINTADO O TELA



Para entelar, proceda normalmente como sobre cualquier otro tipo de pared. Puede entelar con o sin utilizar un muletón de base.

Antes de empapelar es muy importante imprimir previamente toda la superficie. Así, si en el futuro deseamos retirar el papel, el trabajo resultará mucho más sencillo. Por supuesto, puede colocar cualquier tipo de papel. Si la superficie ya está empapelada y desea retirar el papel, ya sea para volver a empapelarla o para cambiar el tipo de decoración, humedezca el paño de la pared como se ha indicado para la retirada de la pintura al temple. Poco a poco, el papel se levantará. Retírelo suavemente con la ayuda de una espátula. Repase los desperfectos de la superficie, lijando suavemente. Y, si es necesario, aplique una imprimación. Y ya puede volver a decorar como usted desee.

CON AZULEJOS

Imprima primero la superficie a alicatar. Luego utilice siempre cemento cola que se aplicará a la superficie utilizando una llana dentada. Realice esta operación en superficies no muy

extensas para colocar los azulejos o plaquetas antes de que el cemento se seque. Si lo que desea es renovar un alicatado, puede proceder de varias maneras.

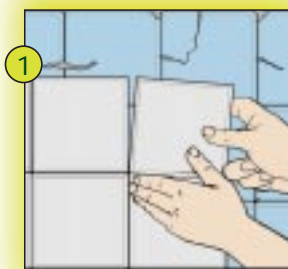

En el mercado existen diversos tipos de cementos cola que permiten pegar una nueva capa de azulejo o plaqueta sobre la ya existente, siempre que ésta esté bien adherida.



Otra opción es pegar sobre el alicatado una placa **PLADUR**[®], de 6,5 ó 9,5 milímetros, asegurándola con unos tacos mientras pega la cola. Sobre ella podrá volver a alicatar, pintar, empapelar, etc.

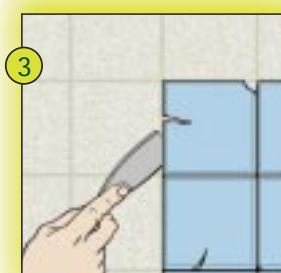

Por último, también puede retirar el viejo alicatado, utilizando una espátula gruesa y haciendo palanca en cada uno de los azulejos. Una vez retiradas todas las piezas del azulejo antiguo, puede obrar de dos maneras diferentes.

- Arañe fuertemente el cemento cola adherido —si la superficie está imprimada, esta operación resultará mucho más sencilla— y, a continuación, emplastezca los daños, aplique una imprimación y vuelva a decorar.
- Otra alternativa consiste en igualar la superficie con cemento cola, dejar secar y, a continuación, volver a alicatar.

MANTENIMIENTO Y PEQUEÑAS REPARACIONES

Mantener en perfecto estado las superficies PLADUR® o reparar pequeños desperfectos producidos por el uso diario, es una tarea sencilla. Siga estas instrucciones y las tendrá siempre como el primer día.





REPARANDO PEQUEÑOS DESPERFECTOS

Si se producen desperfectos de poca consideración —como raspones o desconchones— en los que sólo se ha dañado la superficie **PLADUR**® (la celulosa y algo del alma de yeso), la reparación resultará muy sencilla.



Raspe con una cuchilla la parte dañada para eliminar los restos de celulosa suelta y el posible yeso dañado.

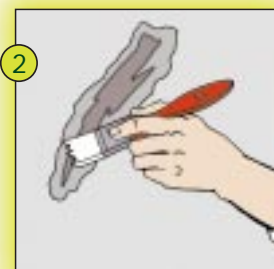

Aplique una imprimación para pintura o una disolución selladora para preparar la superficie.

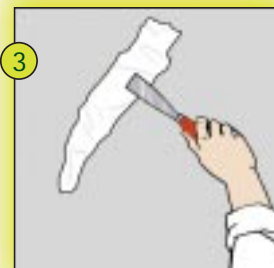

Remate el trabajo aplicando, con una espátula, un emplastecedor normal. Si la superficie es algo extensa, le recomendamos la Pasta Multiuso **PLADUR**®.



SUSTITUYENDO PIEZAS DE PLACA

Tanto si tiene que sustituir una superficie algo extensa **PLADUR®**, como si debe realizar una reparación

importante –por ejemplo, sustituir o subsanar una cañería– le recomendamos que siga estos pasos:

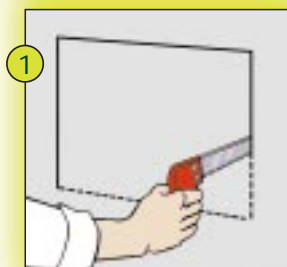

Corte la placa con una sierra de punta o de calar por la zona dañada o por donde se haya producido la avería.

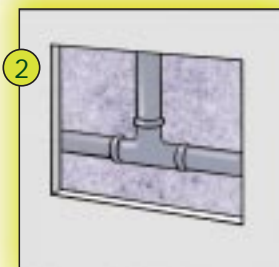

Repare en su caso la posible avería (recuerde que puede elegir, a la hora de cortar la placa, el paramento que requiera menos deterioro y arreglos).

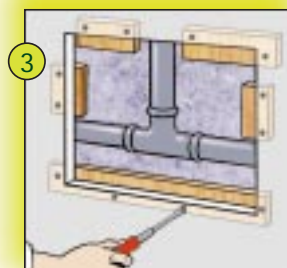

Recerque el interior del hueco con perfiles o piezas de madera, dejando a la vista la mitad de ellas. Atornille bien estas piezas a la placa colocada.

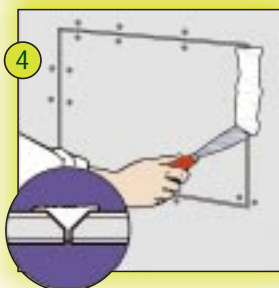

Coloque sobre el hueco una pieza nueva de **PLADUR®** (si la anterior sólo se había mojado, déjela secar y podrá colocarla), y atornillela a las piezas de madera. A continuación, con una cuchilla, haga un bisel alrededor de la junta y emplastezca. Si el hueco a cubrir es grande, refuércelo con Cinta de refuerzo **PLADUR®** y remate con la Pasta Multiuso **PLADUR®**.

OTRA SOLUCIÓN

Aquí tiene otra solución también práctica para sustituir zonas de **PLADUR®** deterioradas.

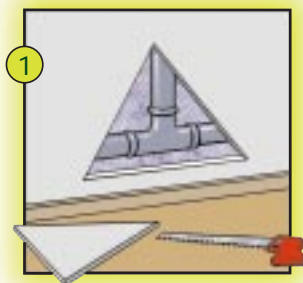

Con una sierra puntiaguda, corte la placa en forma de triángulo, y si ese ha sido el caso, subsane la avería.

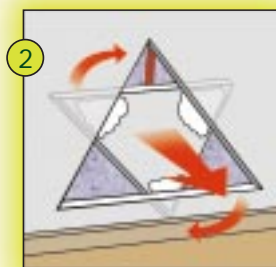

Tome la misma pieza cortada u otra similar, manche las esquinas con unos pegotes de Pasta Multiuso **PLADUR®** o cola blanca, e introdúzcala en el agujero. Colóquela de forma que quede "atravesada" y atráigala fuertemente hacia usted hasta que quede bien pegada.

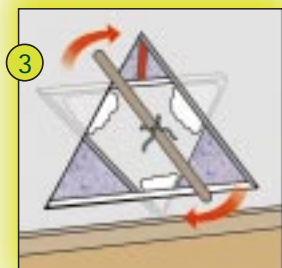

Si el tamaño del hueco no le permite trabajar con comodidad, antes de introducir la pieza en el hueco realice dos taladros en el centro de la pieza, y pase por ellos un alambre para tirar mejor de la pieza. Introduzca la pieza, gírela y apriete fuertemente hacia sí haciendo "torniquete", con un palo o destornillador.

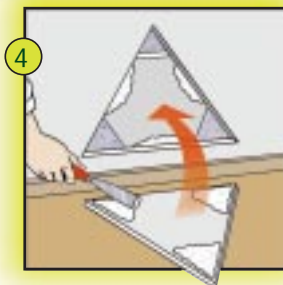

Una vez seca la pieza anterior, aplique unos pegotes de pasta o cola blanca (dependiendo de cómo haya realizado el pegado de la anterior) respectivamente, sobre una pieza exacta al hueco y colóquela en él, apretando firmemente. Finalmente, bisele las juntas y emplastezca, como en el ejemplo anterior.

EL ANCLAJE ES LA BASE DE UNA INSTALACIÓN PERFECTA

Para su comodidad, le ofrecemos aquí una completa relación de los tacos y fijaciones que puede utilizar sobre su PLADUR[®], así como su proceso de instalación y funcionamiento.

Elija cuidadosamente el modelo y tamaño más adecuado en función del objeto a colocar. Así, sus instalaciones serán perfectas y duraderas.

(Ver páginas 11 a 14 inclusive).



a Cuelgacuos X.

Recomendado para cargas de 5 Kg máximo los de un clavo, 10 Kg los de dos, y 15 Kg los de tres clavos.
Sólo cargas fijas y rasantes.



b Tulipa.

Recomendado para cargas hasta 5 Kg por punto.
Sólo cargas fijas y rasantes.



c Clavijas plástico normales.

Recomendadas para cargas de 5 a 10 Kg por punto según diámetro.
Sólo cargas fijas y rasantes.



d Tacos de paraguas.

Recomendados para cargas de 10 a 30 Kg por punto, según diámetro y en techos. Cargas móviles y fijas.



e Tacos nudos o replegable.

Recomendado para cargas de 10 a 25 Kg por punto, según diámetro. Cargas móviles y fijas.



f Plástico abrazadera o "patas".

Recomendados para cargas de 10 a 15 Kg por punto según modelos. Cargas fijas y móviles.



g Resorte.

Recomendado para cuelgues en techos.



h Balancín o báscula.

Recomendado para cuelgues en techos.



i Clavija autopercorantes.

Para placas de 19 mm o más y paramentos con dos o más placas.

NOTAS:

- Estos anclajes podrá localizarlos fácilmente en Ferreterías, Grandes Superficies y Tiendas especializadas en bricolaje.
- Todos los valores de cargas y elecciones de tacos que se indican en este manual se refieren a trabajos sobre paramentos compuestos por una placa (de 13 mm o más). En caso de encontrarse con paramentos compuestos por más placas, siga también las limitaciones y elecciones de taco indicadas.



a

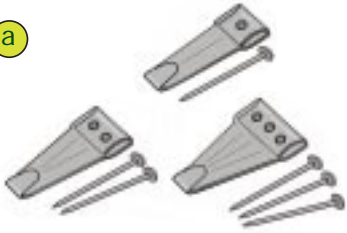

Cuelgacuos X.

b



Tulipa.

c

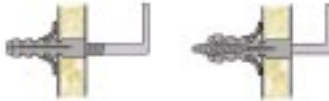

Clavijas plástico normales.

d

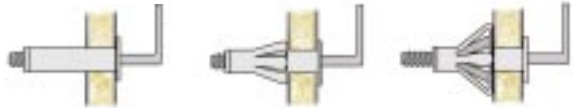
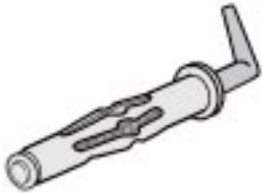

Tacos de paraguas.

e



Tacos nudos o replenable.

f



Plástico abrazadera o "patas".

g

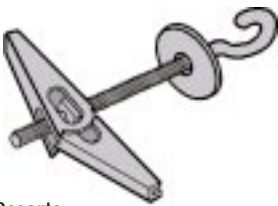

Resorte.

h

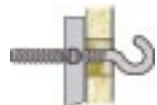

Balancín o báscula.

i



Clavijas autoperforantes.

PLADUR® es una marca registrada a favor de Yesos Ibéricos. GRUPO URALITA



Oficinas Centrales y Fábrica de Valdemoro-Madrid

SERVICIO DE ATENCIÓN AL CLIENTE:

900 35 36 35

<http://www.pladur.org>

